

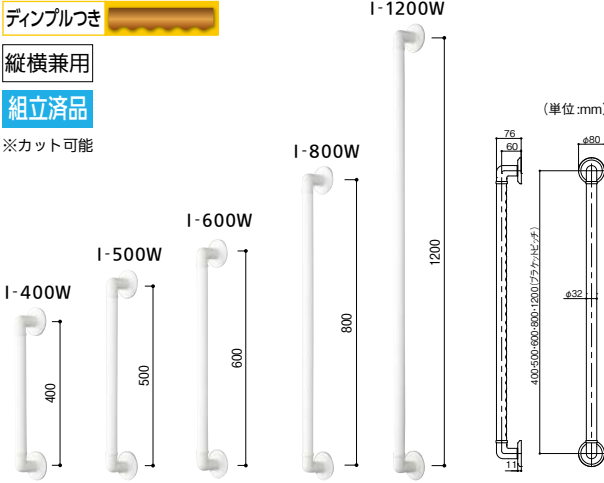

- スッキリしたシンプルなデザインは浴室に清潔感をプラスします。
- 従来のシリーズよりブラケット台座を薄く・小さくし、施工時のケガキをしやすくしました。
- ユニットバス(化粧鋼板)と在来工法(木下地)用のねじが付属しています。



I型 ハンド



※手すり棒をカットする場合は次ページの施工方法の手順に従い、一旦接続部品を取りはずしてください。1200タイプには補強材(芯材)がセットされています。
※ユニットバスのフレキシブル板+発泡ポリスチレンの壁には、別売の中空壁用ねじセット(SAP-OP1)をお使いください。

L型 ハンド

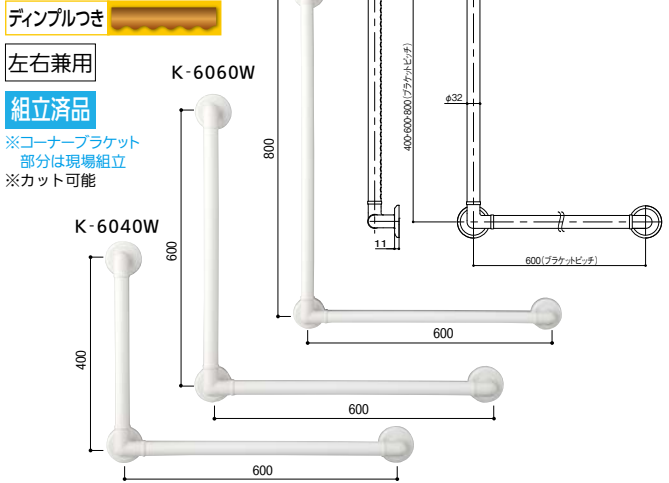

※手すり棒をカットする場合は次ページの施工方法の手順に従い、一旦接続部品を取りはずしてください。
※ユニットバスのフレキシブル板+発泡ポリスチレンの壁には、別売の中空壁用ねじセット(SAP-OP1)をお使いください。
※コーナーブラケットの取付け方向を変え、右勝手・左手を調整します。

マツ穴 32ソフトアクアレールプラス I型ハンド

商品コード	サイズ(mm)	色	品番	価格
040-7556	φ32×400	ホワイト	SAP-I-400W 1本	15,900円(税抜き)
040-7557	φ32×500		SAP-I-500W 1本	16,400円(税抜き)
040-7551	φ32×600		SAP-I-600W 1本	17,200円(税抜き)
040-7552	φ32×800		SAP-I-800W 1本	18,300円(税抜き)
040-7553	φ32×1200		SAP-I-1200W 1本	27,800円(税抜き)

●材質:手すり棒/半硬質樹脂・アルミ、ブラケット/(本体)PP樹脂・ステンレスSUS304、(本体カバー)PP樹脂、(発泡樹脂パッド)PE樹脂 ●付属品:壁取付け用/固定ねじ(化粧鋼板用)トラスタッピンねじ5×20 12本、在来工法木下地用トラスタッピンねじ5×70 10本、六角棒スパン(呼び2.5) 1本 ※箱入数=1本

マツ穴 32ソフトアクアレールプラス L型ハンド

商品コード	サイズ(mm)	色	品番	価格
040-7558	φ32×600×400	ホワイト	SAP-K-6040W 1本	27,800円(税抜き)
040-7554	φ32×600×600		SAP-K-6060W 1本	29,200円(税抜き)
040-7555	φ32×600×800		SAP-K-6080W 1本	30,400円(税抜き)

●材質:手すり棒/半硬質樹脂・アルミ、ブラケット/(本体)PP樹脂・ステンレスSUS304、(本体カバー)PP樹脂、(発泡樹脂パッド)PE樹脂 ●付属品:壁取付け用/固定ねじ(化粧鋼板用)トラスタッピンねじ5×20 18本、在来工法木下地用トラスタッピンねじ5×70 10本、六角棒スパン(呼び2.5) 1本 ※箱入数=1本

ソフトアクアレールプラス用副資材

ユニットバス 中空壁用 別売品

フレキシブル板

- フレキシブル板+発泡ポリスチレンのユニットバスへ取付ける場合に。

トラスタッピンねじ 5×40 SUS

各4本入

中空壁用アンカー

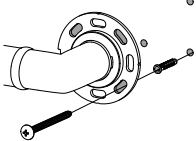

マツ穴 中空壁用ねじセット (ソフトアクアレールプラス用)

商品コード	品番	価格
040-7511	SAP-OP1	1セット 820円(税抜き)

●入数:各4本/セット

予備用



※各商品には必要数の接続部品が付属しております。予備・交換用としてご利用ください。

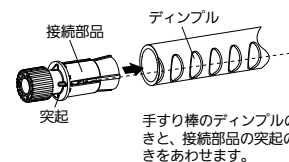

手すり棒のディンプルの向きと、接続部品の突起の向きをあわせませす。

マツ穴 ソフトアクアレールプラス用 接続部品

商品コード	品番	価格
040-7512	SAP-OP2	1個 1,650円(税抜き)

●材質:本体/POM樹脂

※ソフトアクアレール等、他シリーズと部材を組み合わせて使用することはできません。

施工方法

BAUHAUS ソフトアクアレールプラスの施工については、次ページをご覧ください。

取付準備

- ソフトアクアレールプラスを取付ける前に、取付け可能な壁の確認をしてください。

ユニットバス

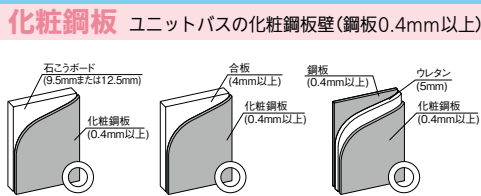

フレキシブル板

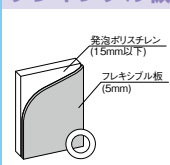

在来工法

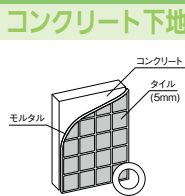

ラスモルタル下地・木下地

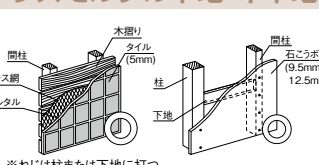

取付不可能な壁

- ・FRP ・ホーロー
- ・けい酸カルシウム板+石こうボード
- ・けい酸カルシウム板+タイル
- ・天然大理石
- ・その他強度不足の壁

施工上のご注意

- 壁の種類に応じて、指定の取付けねじで止めてください。
- ソフトアクアレール・ステンアクアレールを含む他シリーズ、他社製品との併用はできません。
- 過去に生産された一部のユニットバスについて、壁の下地材や壁の基材に石綿(アスベスト)を含有したものを使用しています。施工前には必ずメーカーにご確認ください。

バリアフリー

手すり

屋外用手すり

室内用手すり

トイレ用手すり

浴室用手すり

据置式手すり

手すり以外の商品

感染症対策

玄関

階段・廊下

トイレ

浴室・洗面所

寝室・居間

屋外

バリアフリー

金物

接着・テープ・清掃・補修

水まわり

防犯

耐震・防災

収納・内装

ベッド用品

建築資材

道具・工具

お役立ち

コーナー

豆知識

ご利用方法

BAUHAUS ソフトアクアレールプラスの施工

■施工に必要な工具類

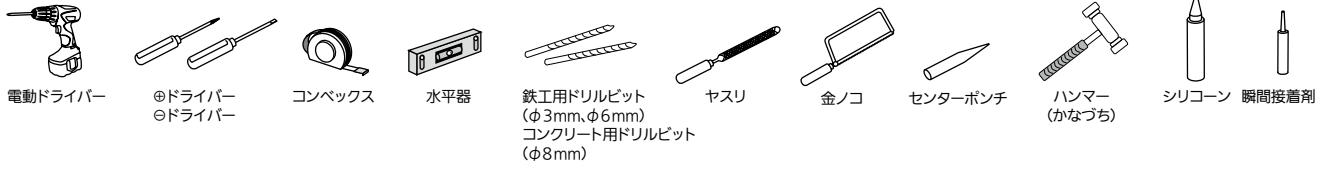

手すり棒のカット方法

■ブラケットピッチに合わせて手すり棒をカットします。

手すり棒のカット寸法

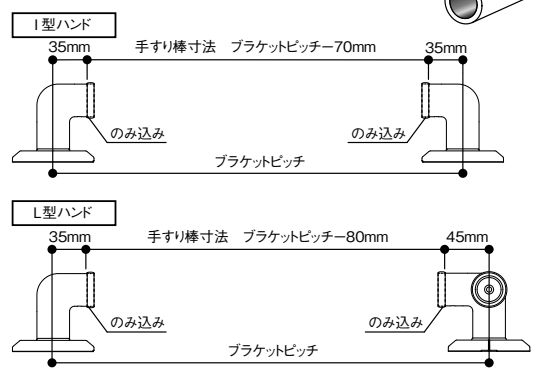

補強手すり棒のカット寸法 | 1型ハンド 1200 のみ



▲施工上のご注意

- 補強手すり棒は必要寸法より短くカットしないでください。ねじ固定しない為、短くカットするとガタつく恐れがあります。
- カット時にバリが発生した場合はヤスリでバリを必ず落としてください。
- スポンジを補強手すり棒の両端に必ず取付けてください。

手すり棒の取りはずし方法(手すり棒をカットしない場合は不要)

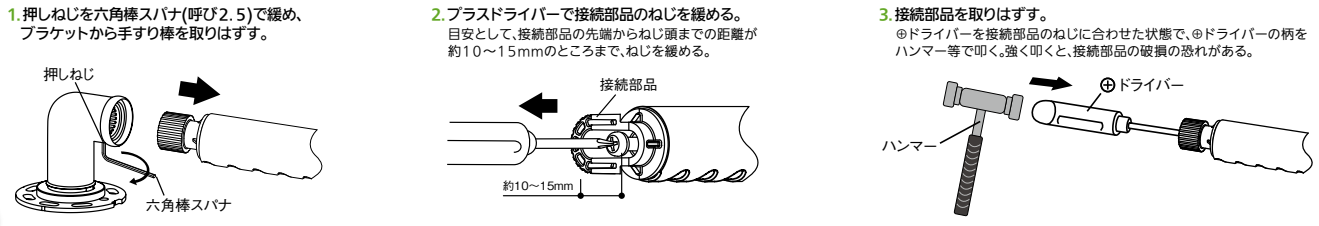

手すり棒の取付方法

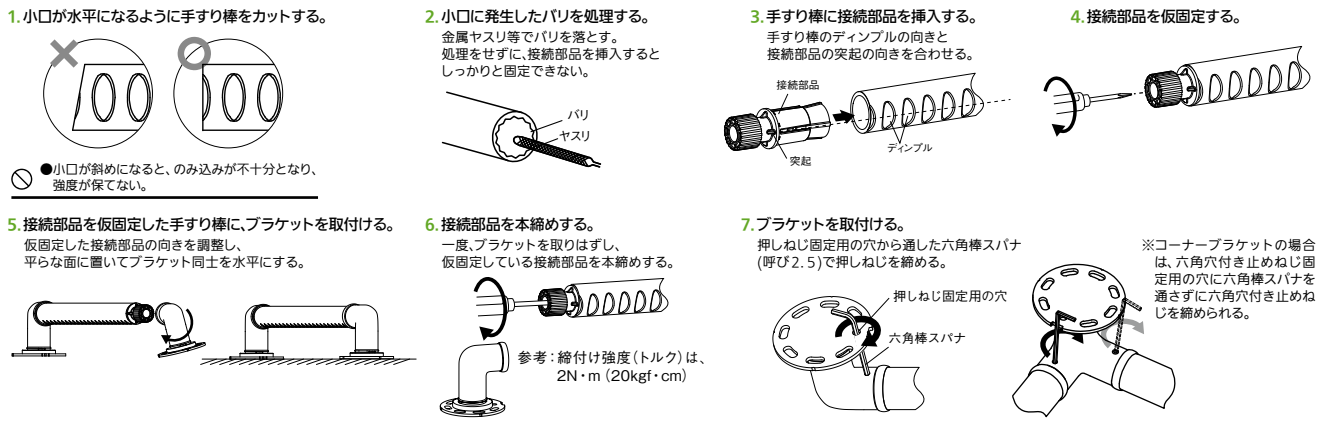

ユニットバス 化粧鋼板での施工方法

■ブラケット固定ねじ
…トラスタッピンねじ5×20(付属)を使用

■使用するブラケットの
ねじ止め位置を確認する。

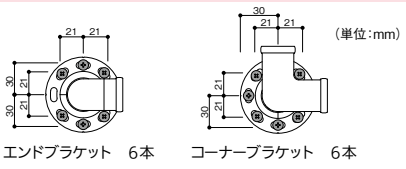

■施工方法

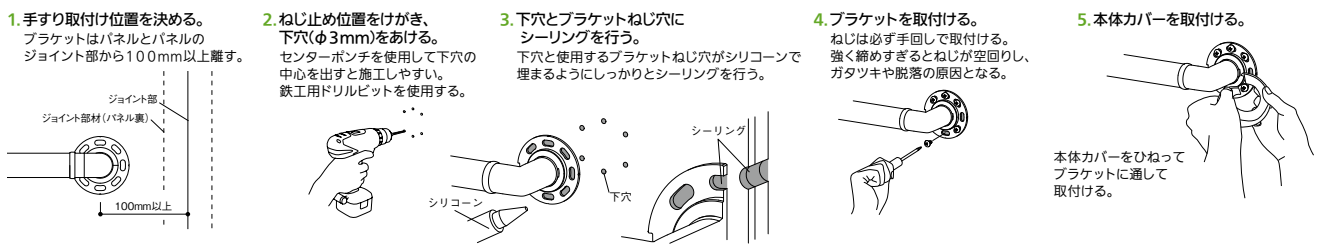

▲施工上のご注意

●ねじがブラケット座に接してから半回転以上締付けない。また、電動ドライバーでねじを取付けないでください。強く締めすぎるとねじが空回りし、ガタツキや脱落の原因となります。





施工方法

BAUHAUS ソフトアクアレールプラスの施工

ユニットバス フレキシブル板+発泡ポリスチレンでの施工方法

※タイル+けい酸カルシウム板には取付け出来ません。

■ブラケット固定ねじ

…SAP-OP1(別売)を使用  

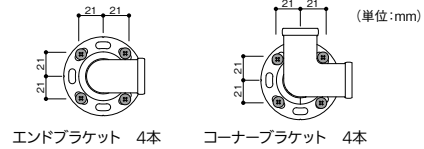
■使用するブラケットの
ねじ止め位置を確認する。

エンドブラケット 4本 コーナーブラケット 4本

■施工方法

1. 手すり取付け位置を決める。

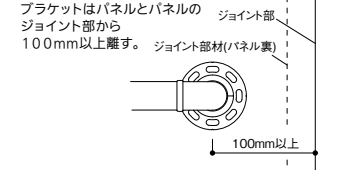
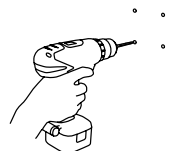
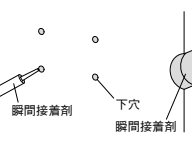
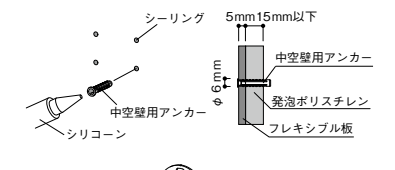
2. ねじ止め位置をけがき、
下穴(φ6)をあける。3. 下穴の内部に瞬間接着剤を
塗布して下穴を補強する。4. 下穴にシーリングを行い、中空壁用アンカーを
挿入する。

5. ブラケットねじ穴と中空壁用アンカーにシーリングを行う。

中空壁用アンカーと使用するブラケットねじ穴がシリコンで埋まるように
しっかりとシーリングを行う。

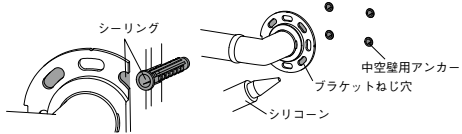

6. ブラケットを取付ける。

ブラケットねじ穴をアンカーの位置
に合わせ、ブラケットを壁にしっかりと
密着させて電動ドライバーでねじ
を締める。

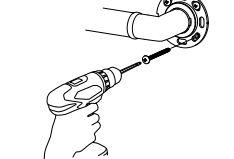

7. 本体カバーを取付ける。

本体カバーをひねって
ブラケットに通して取付ける。

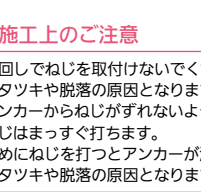

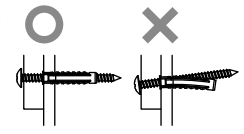

▲ 施工上のご注意

- 手回しでねじを取付けないでください。ガタツキや脱落の原因となります。
- アンカーからねじがずれないように、ねじはまっすぐ打ちます。斜めにねじを打つとアンカーが潰れず、ガタツキや脱落の原因となります。



在来工法 コンクリート下地での施工方法

■ブラケット固定ねじ

…トラスタッピンねじ5×70(付属)・オールプラグMG-8×40(別売)を使用  

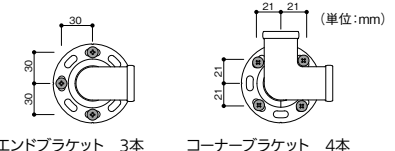
■使用するブラケットの
ねじ止め位置を確認する。

エンドブラケット 3本 コーナーブラケット 4本

■施工方法

1. 手すりの取付け位置を決める。

タイルに取付ける場合はタイルの目地位置に
ねじ止めをすと施工しやすい。

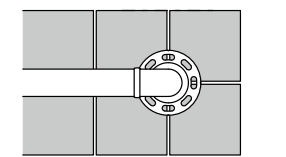
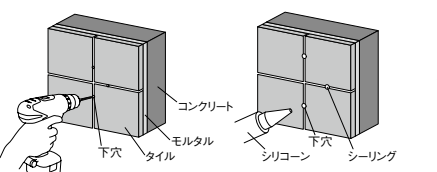
2. ねじ止め位置をけがき、下穴(φ8mm)をあけ、シーリングを行い、
オールプラグを挿入する。

3. ブラケットねじ穴とオールプラグにシーリングを行う。

オールプラグと使用する
ブラケットねじ穴がシリ
コンで埋まるように
しっかりとシーリングを
行う。



4. ブラケットを取付ける。

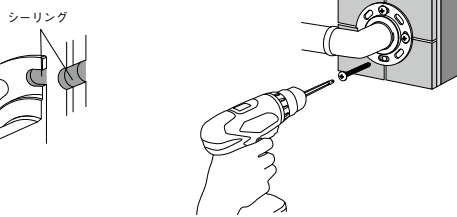

5. 本体カバーを取付ける。

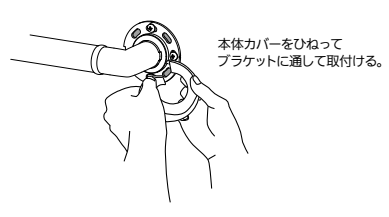

在来工法 木下地での施工方法

■ブラケット固定ねじ

…トラスタッピンねじ5×70(付属)を使用 

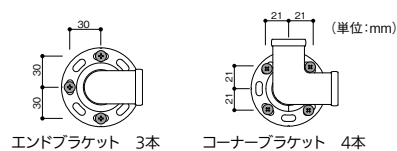
■使用するブラケットの
ねじ止め位置を確認する。

エンドブラケット 3本 コーナーブラケット 4本

■施工方法

1. 手すりの取付け位置を決める。

ブラケットは必ず柱または下地に取付ける。

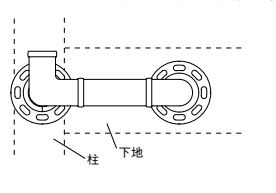
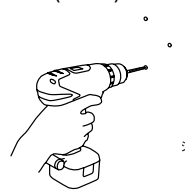
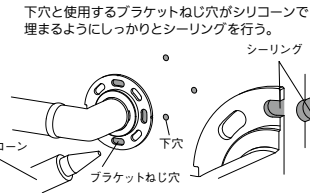
2. ねじ止め位置をけがき、
下穴(φ3mm)をあける。3. 浴室内で使用する場合は下穴と
ブラケットねじ穴にシーリングを行う。
下穴と使用するブラケットねじ穴がシリコンで
埋まるようにしっかりとシーリングを行う。

4. ブラケットを取付ける。

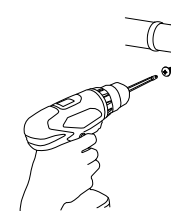

5. 本体カバーを取付ける。



▲ 施工上のご注意

- 水まわりのご使用では、必ずシリコンでシーリングしてください。
- 壁裏の配管等はさけて取付けてください。ブラケット取付け面の壁裏に給水・給湯、電気配管がないことを確認してください。
- 屋外や常時水に接する場所には取付けしないでください。ブラケット・手すり棒の変色や変形の原因になります。
- ユニットバスに取付ける場合、パネルのジョイント面にはブラケットを取付けしないでください。パネルのジョイント面から100mm以上あけてブラケットを取付けてください。